

PRODOTTI / RICAMBI
PRODUCTS / SPARE PARTS
PRODUITS / PIECES DETACHEES
PRODUKTE / ERSATZTEILE
PRODUCTOS / REPUESTOS

Macinadosatori e Accessori Bar

10



nuova simonelli

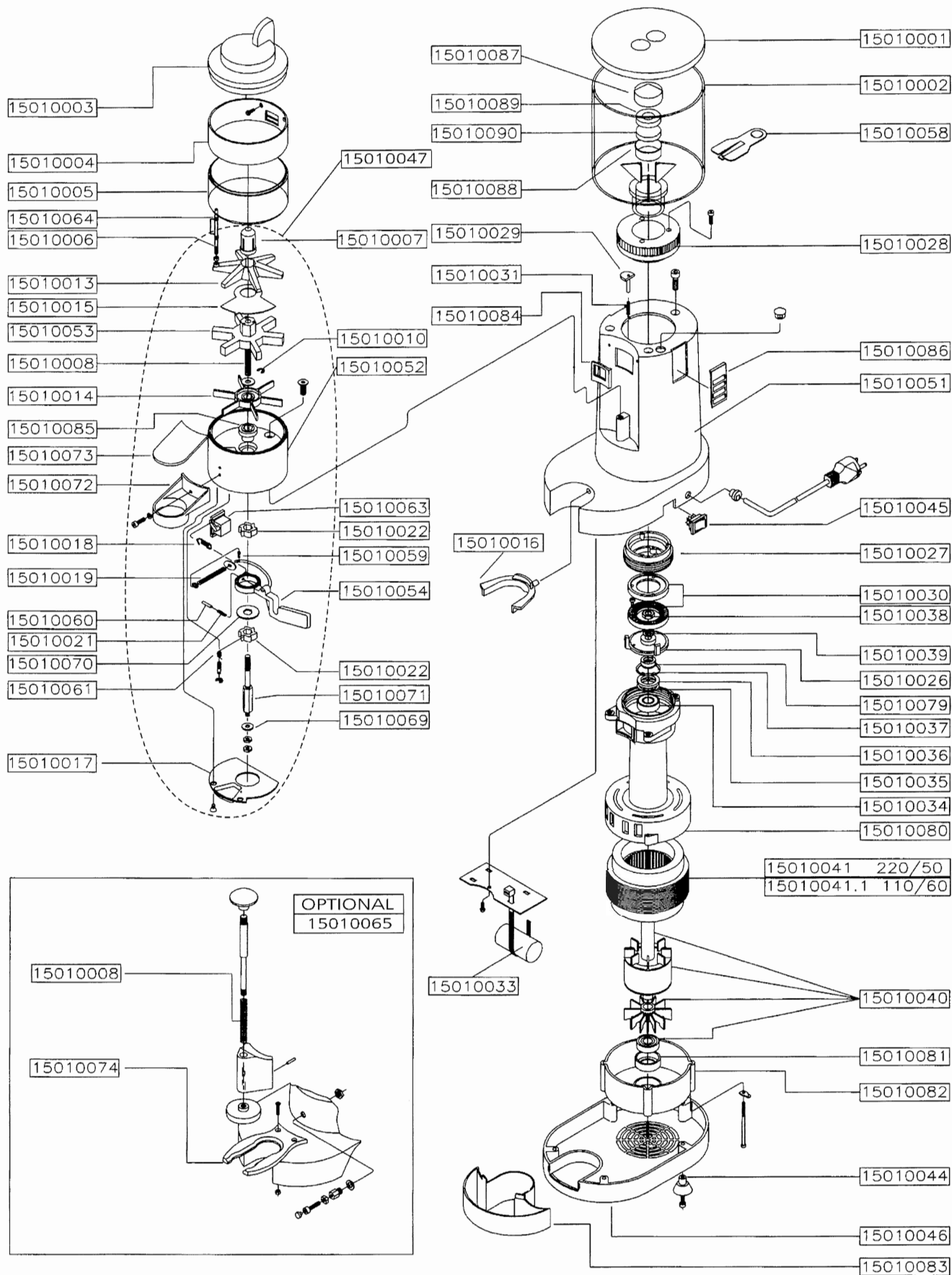

MDSA

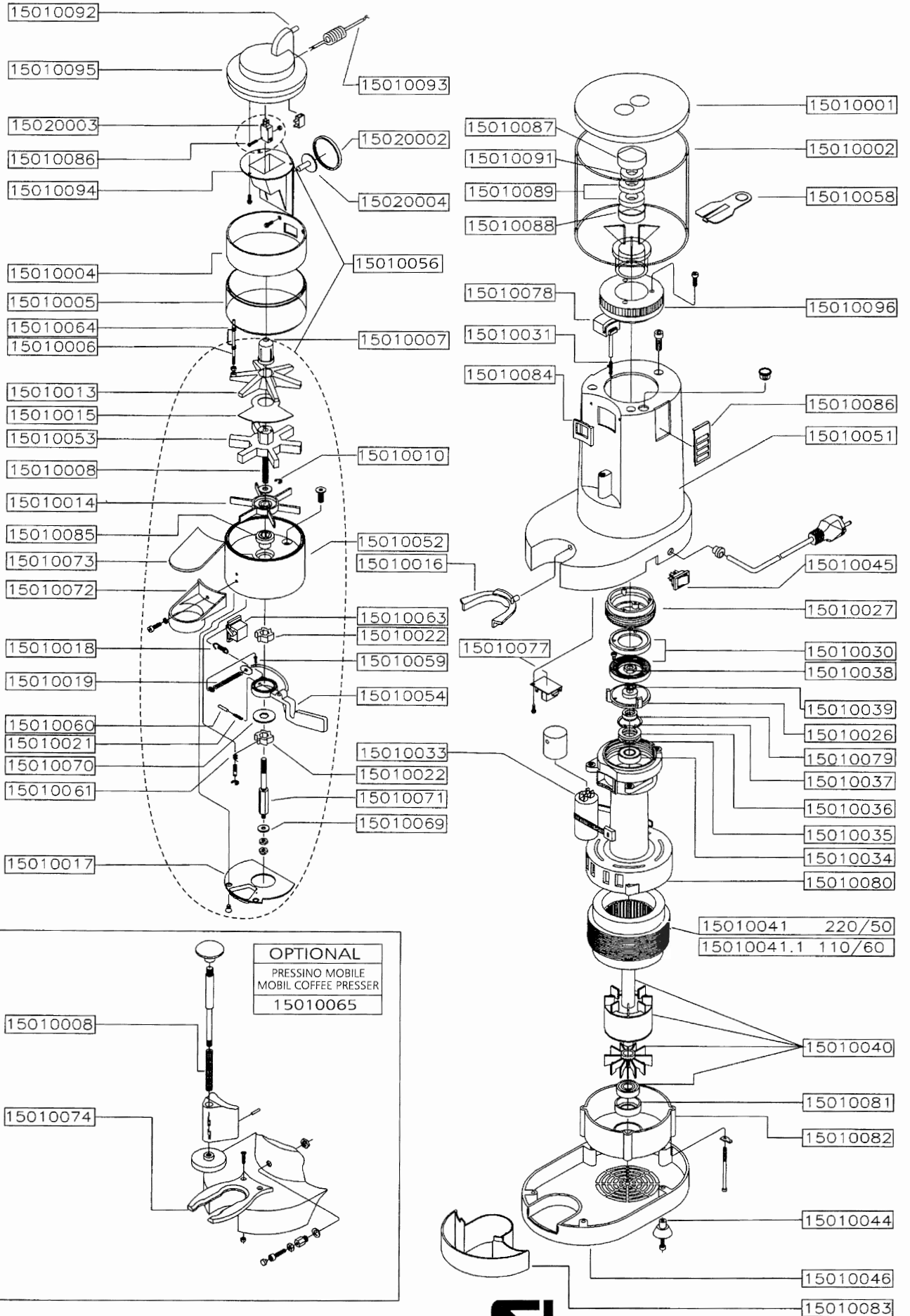

MDX MDXA

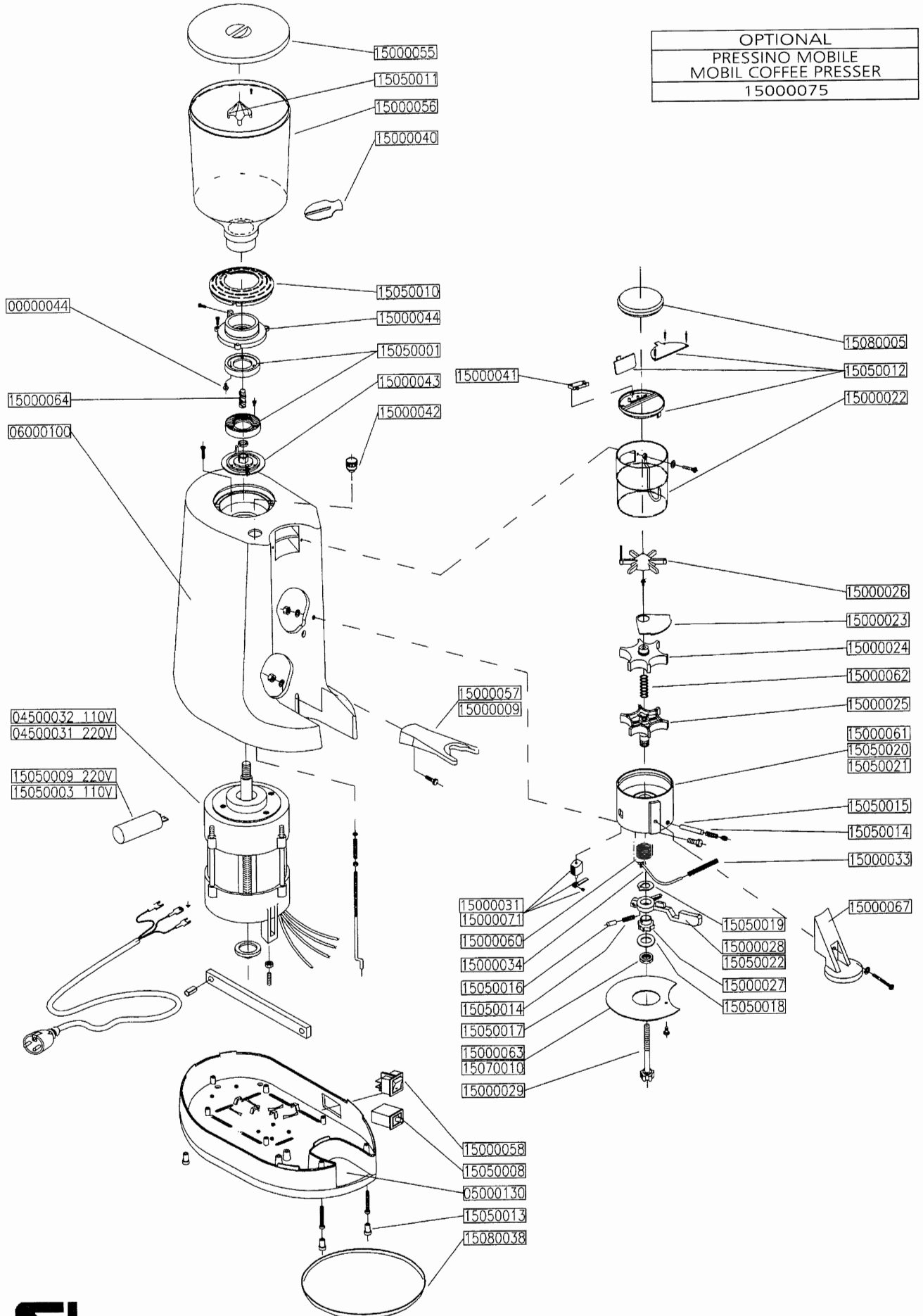

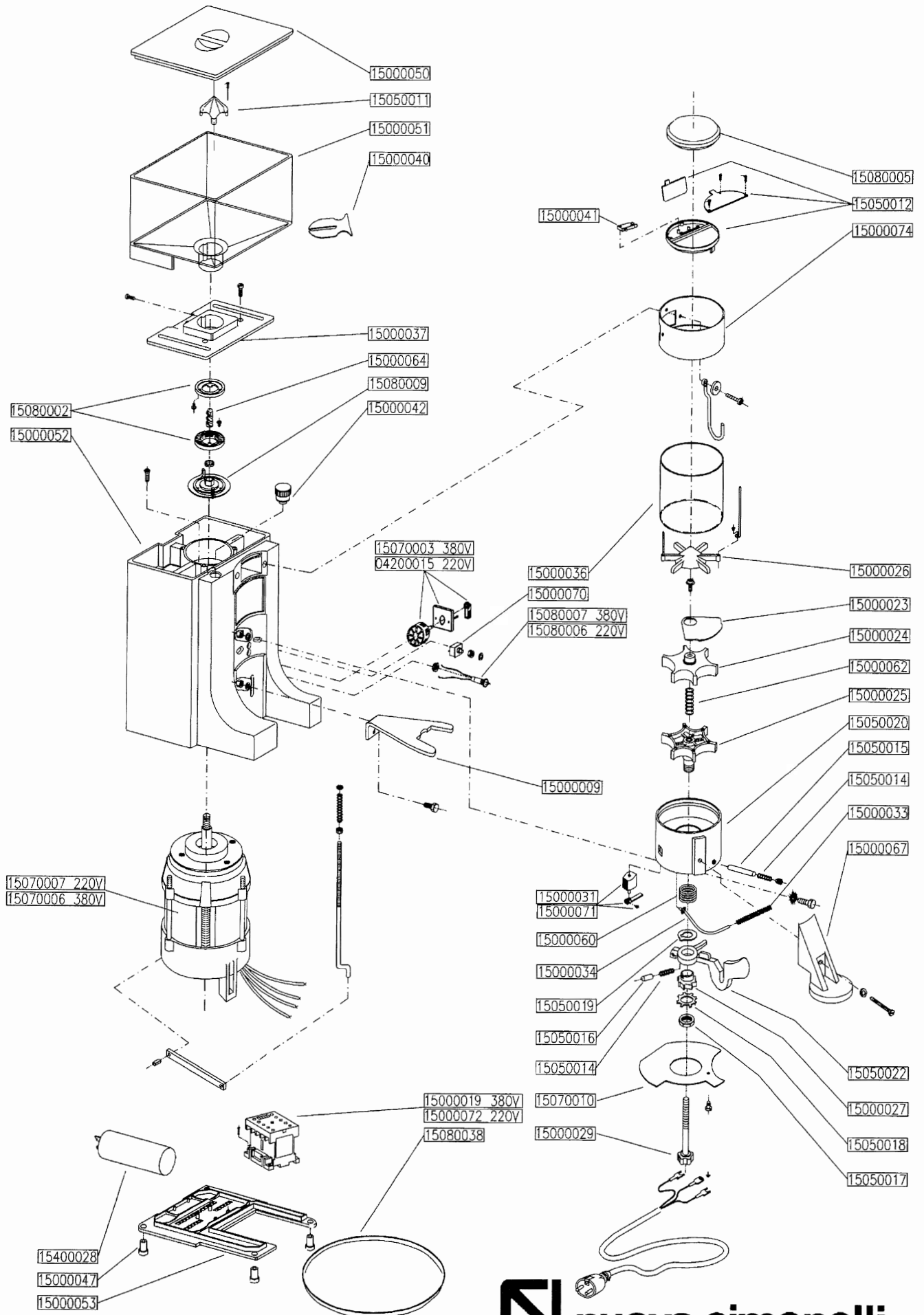

MDLCA/C

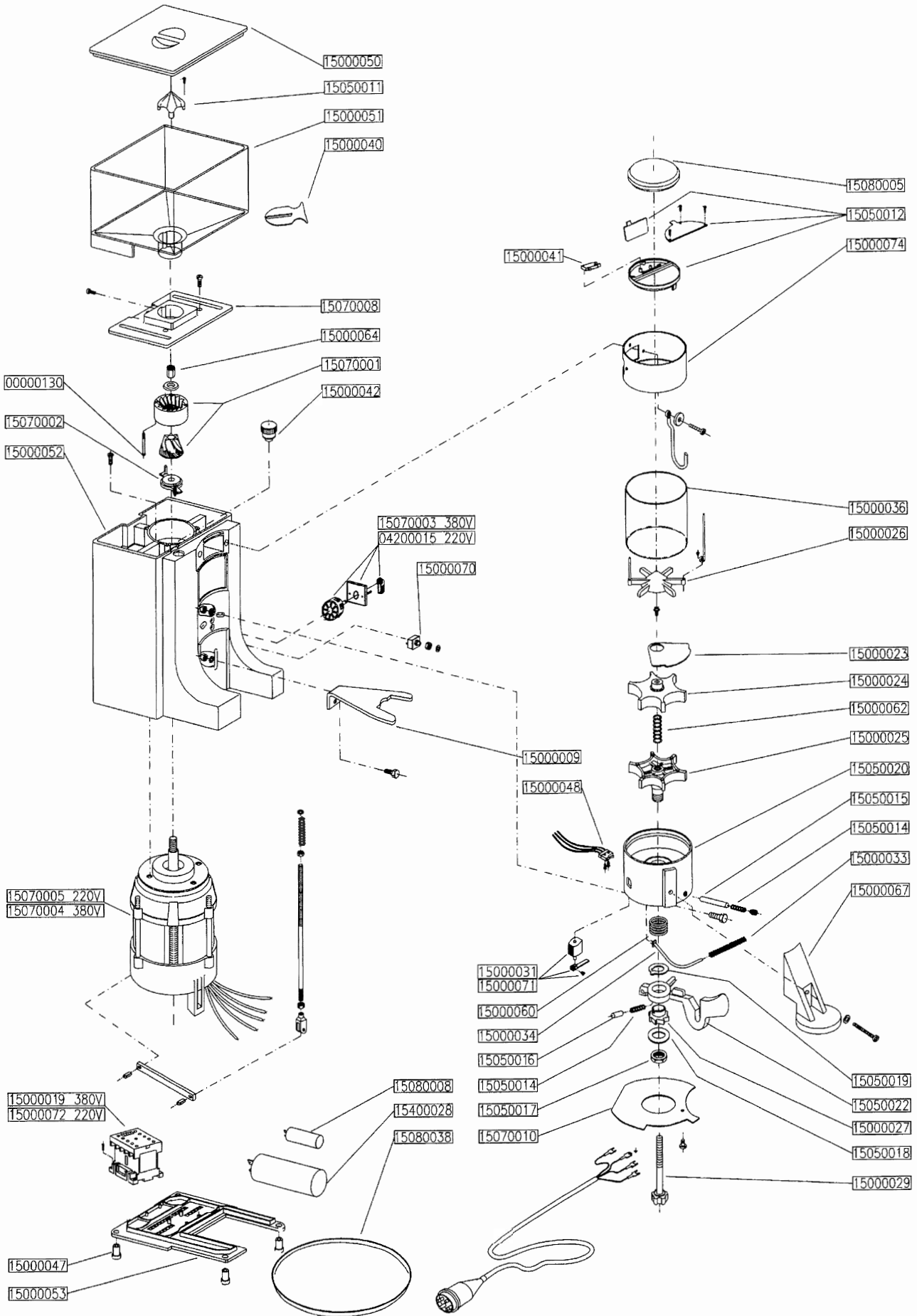

MDC 65 RA

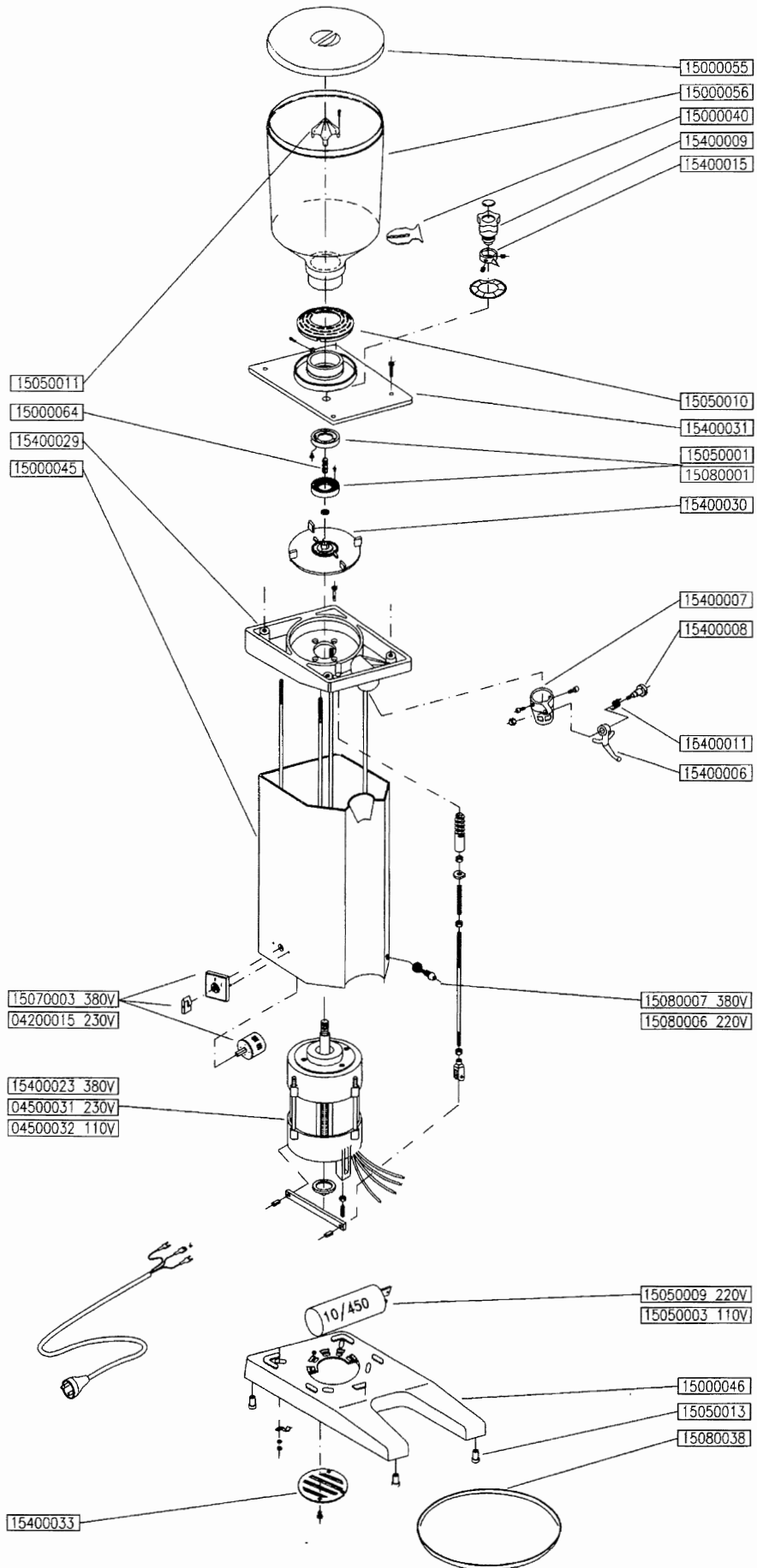

MDC 75 RA

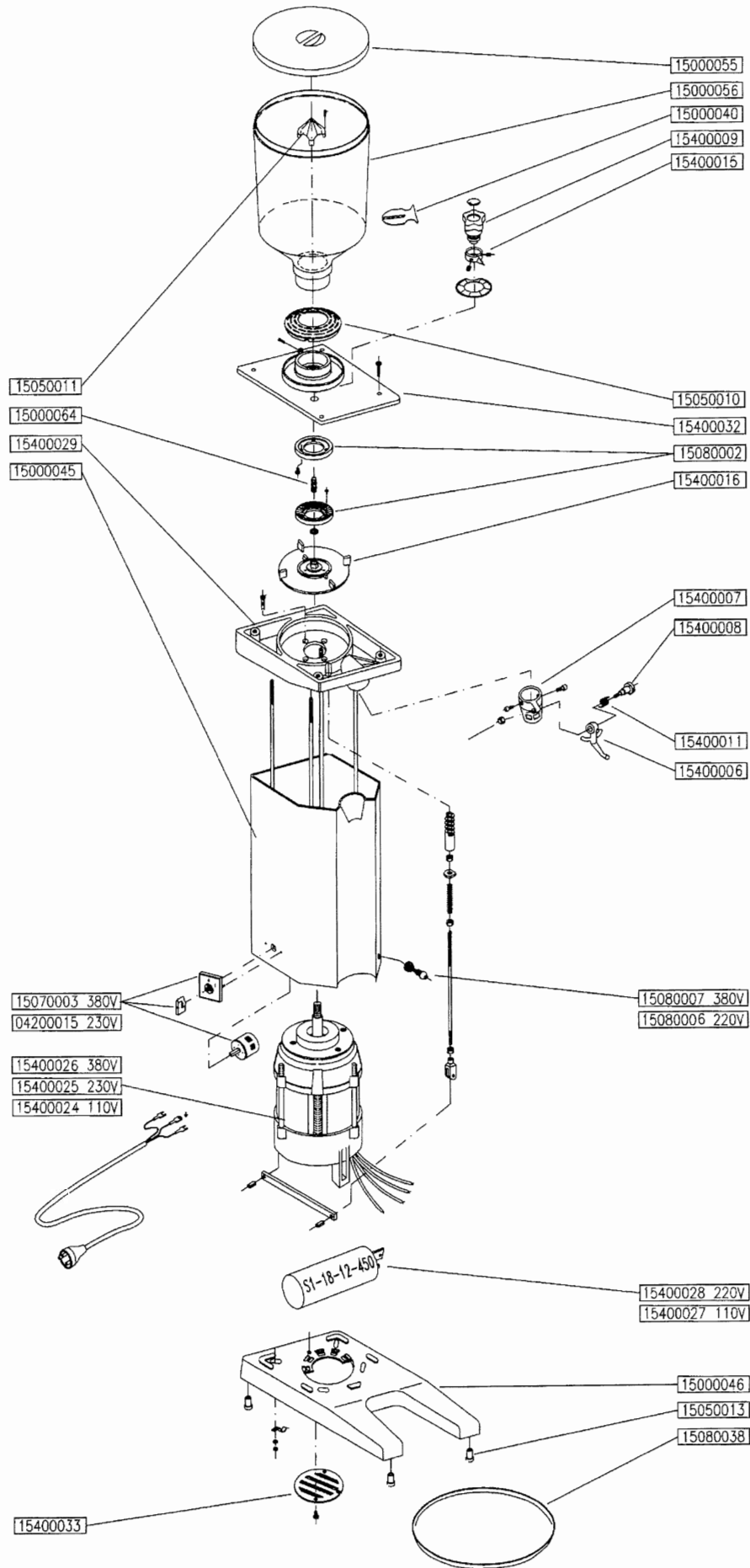

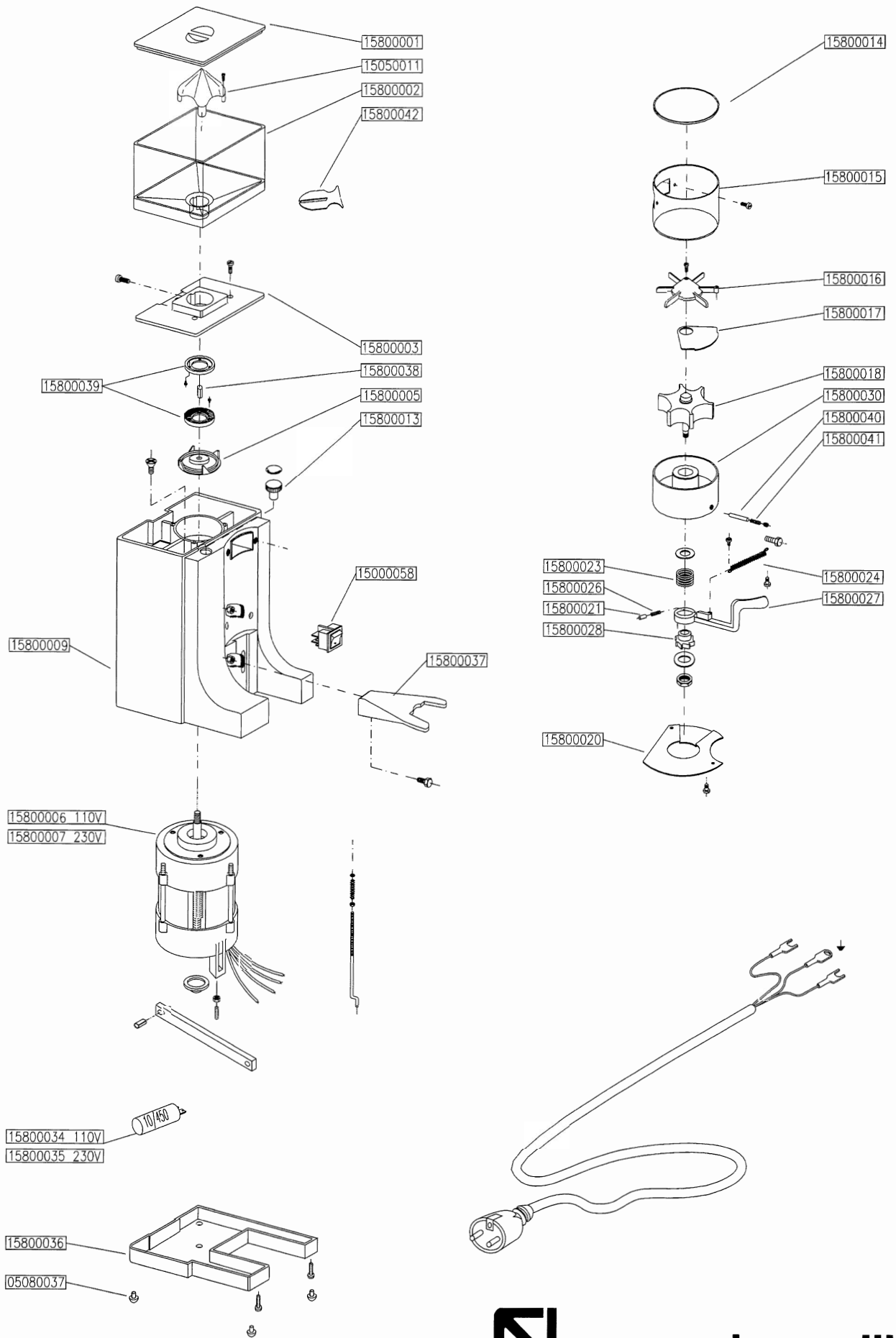

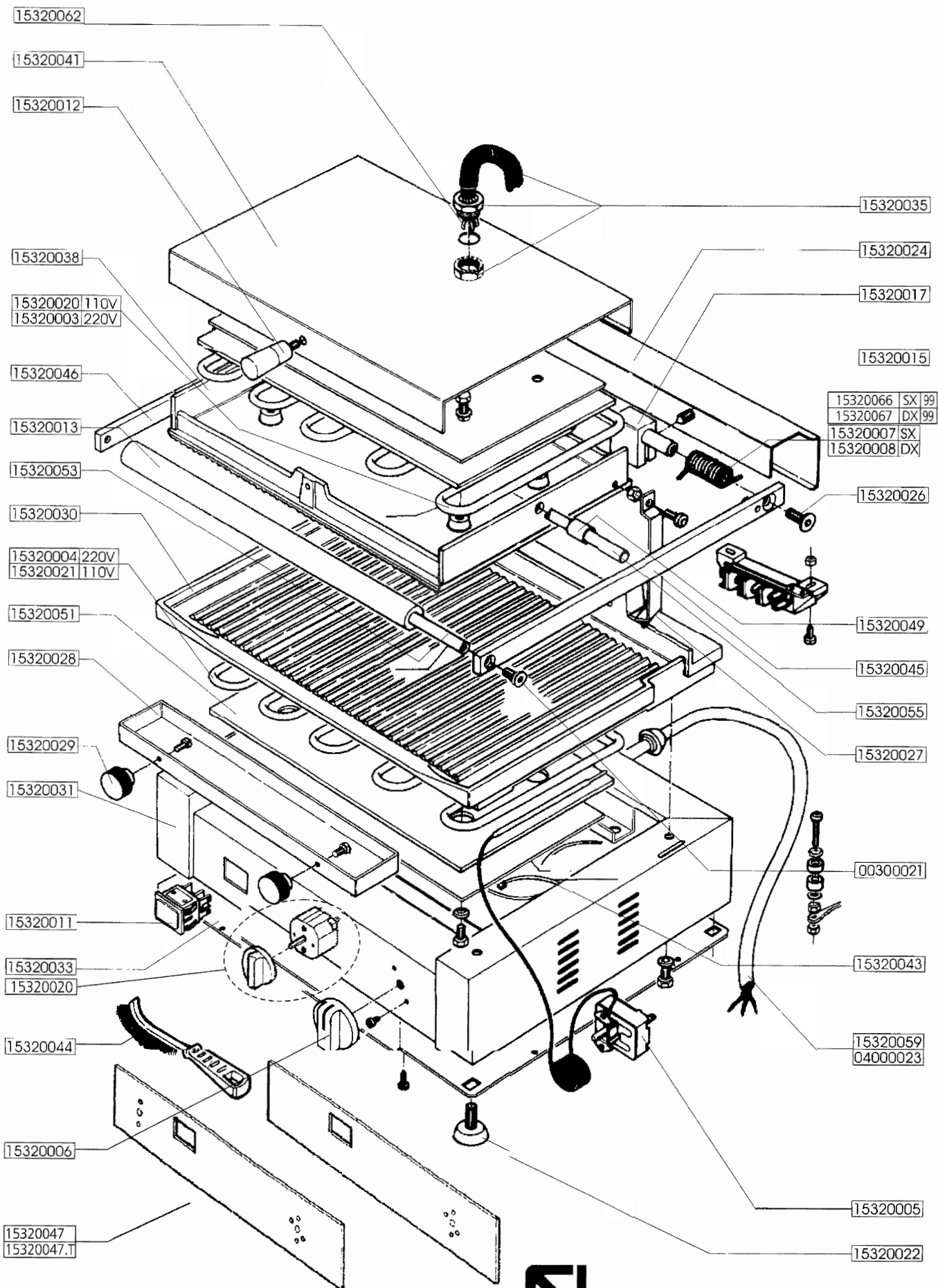

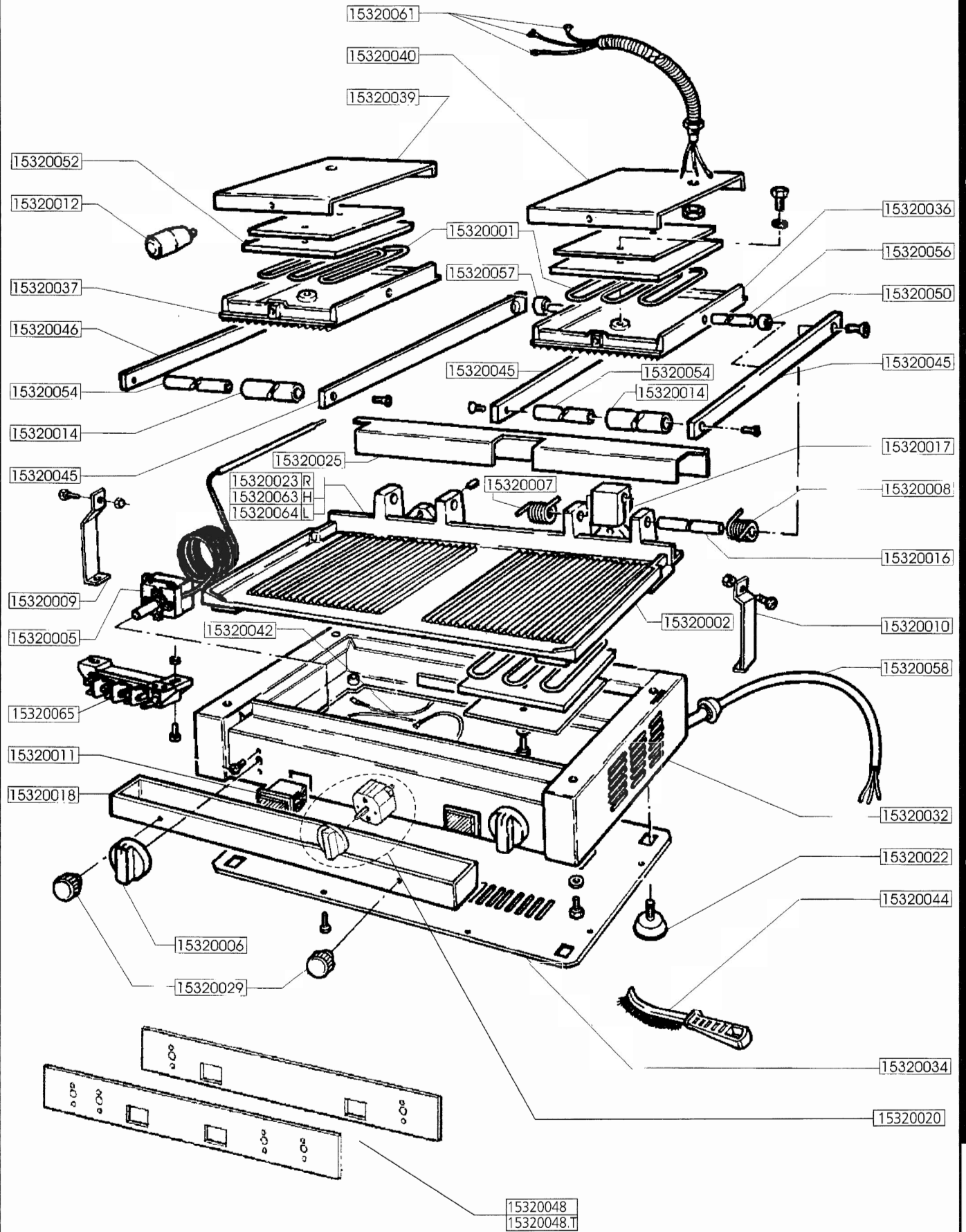

GRINTA (AMM,AMMT)

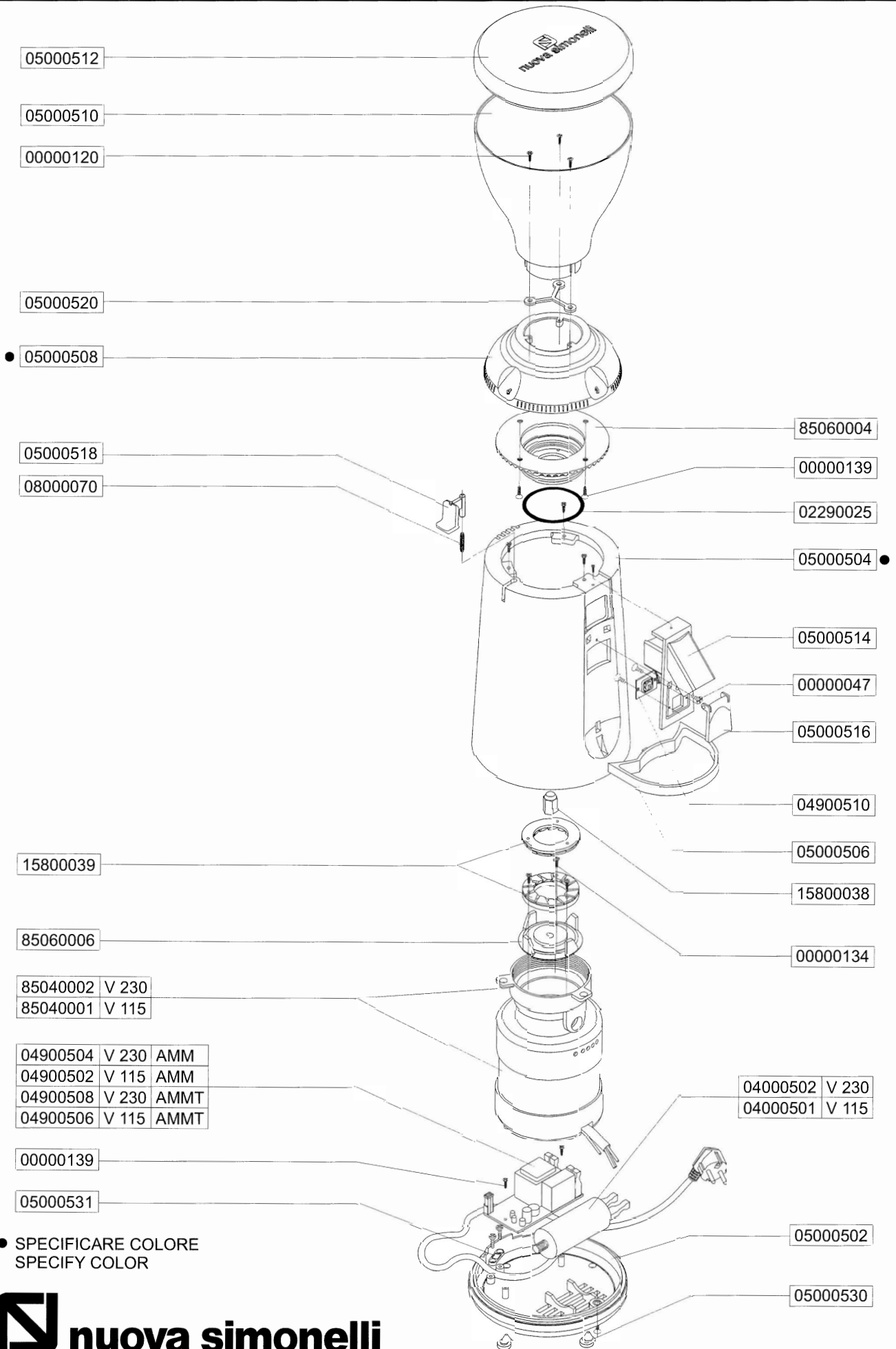

**M
A
C
I
N
A
D
O
S
A
T
O
R
E**

CODICE	DESCRIZIONE	DESCRIPTION
00000047	VITE AUTOF. 2.9 X 6.5	SCREW 2.9 X 6.5
00000120	VITE 2.5X10	SCREW 2.5X10
00000134	VITE M3 X 6	SCREW M3 X 6
00000139	VITE 4X12	SCREW 4X12
02290025	GUARNIZIONE OR 3193 VITON	OR GASKET
04000501	CONDENSATORE 25 microF MOT. V 115	CAPACITOR 25 micronF mot. V 115
04000502	CONDENSATORE 12.5 microF MOT. V 230	CAPACITOR 12.5 micronF mot. V 230
04900502	SCHEDA ELETTRONICA ON/OFF V 115	PRINTED-CIRCUIT BOARD ON/OFF V 115
04900504	SCHEDA ELETTRONICA ON/OFF V 230	PRINTED-CIRCUIT BOARD ON/OFF V 230
04900506	SCHEDA ELETTRONICA CON TIMER V 115	PRINTED-CIRCUIT BOARD TIMER V 115
04900508	SCHEDA ELETTRONICA CON TIMER V 230	PRINTED-CIRCUIT BOARD TIMER V 230
04900510	PULSANTE CON CAVO MACININO	BOTTOM
05000502	BASE CARENA MACININO ABS	BASE FOR CABINET
05000504	CORPO CARENA MACININO ABS	CABINET
05000506	RACCOGLI CAFFÈ MACININO ABS	COFFEE RECOVERY BIN
05000508	GHIERA REGOLAZIONE MACINATURA	LOCKRING FOR GRINDING ADJUSTMENT
05000510	CAMPANA CAFFÈ	COFFEE CONTAINER
05000512	COPERCHIO CAMPANA	CONTAINER COVER
05000514	BECCO USCITA CAFFÈ	OUTLET COFFEE NOZZLE
05000516	AZIONATORE PULSANTE	BOTTOM DRIVE
05000518	FERMO GHIERA REGOLAZIONE	LOCK PIN FOR GRINDING ADJUSTMENT
05000520	STELLA SICUREZZA CAMPANA	HOPPER SAFETY LOCK
05000530	PIEDINO MACININO	FOOT
05000531	FERMACAVO MACININO	LOCK SUPPLY CABLE
08000070	MOLLA D 4.5 X 18	SPRING D 4.5 X 18
15800038	DADO BLOCCAGGIO MACINE	LOCKNUT FOR GRINDERS
15800039	COPPIA MACINE 50 mm	PAIR OF GRINDERS D 50 mm
		ELECTRIC MOTOR COMPLETE V 115

CODICE	DESCRIZIONE	DESCRIPTION
0000044	VITE AQ M4x10	STAINLESS STEEL SCREW M4x10
00000130	VITE INOX M4x25	STAINLESS STEEL SCREW M4x25
04200015	INTERRUTTORE 230V	SWITCH 230V
04500031	MOTORE ELETTRICO 230V	ELECTRIC MOTOR 230V
04500032	MOTORE ELETTRICO 110V	ELECTRIC MOTOR 110V
05000130	BASE MACINADOSATORE	DOSER GRINDER BASE
05080037	PIEDINO	FOOT
06000100	CORPO ALLUMINIO MACINADOSATORE	ALUMINUM BODY FOR DOSER GRINDER
12500029	TESTATA PORTAMACINE INFERIORE	LOWER GRINDER SUPPORT HEAD
15000009	FORCELLA PORTAF.INOX	STAINLESS_STEELFILTER HOLDER FORK
15000013	INTERRUTTORE 8A MACINACAFFE'	COFFEE GRINDER SWITCH 8A
15000019	TELERUTTOREMDLA/CBOBINA380V	REMOTE CONTROLSWITCHCOIL380V
15000022	CILINDRO DOSATORE	DOSER CYLINDER
15000023	SETTORE DOSATORE	DOSER SECTOR
15000024	STELLA SUPERIORE DOSATORE NYLON	UPPER NYLON DOSER STAR
15000025	STELLA INFERIORE DOSATORE NYLON	LOWER NYLON DOSER STAR
15000026	AGITATORE DOSATORE	DOSER MIXER
15000027	INGRANAGGIO DOSATORE	DOSER GEAR
15000028	LEVA DOSATORE NYLON	NYLON DOSER LEVER
15000029	REGISTRO DOSATORE	DOSER REGISTER
15000031	CONTACOLPI DOSATORE NYLON	NYLON DOSER BLOWCOUNTER
15000033	MOLLA ASTA LEVA DOSATORE	DOSER LEVER ROD SPRING
15000034	ASTA GUIDA MOLLA DOSATORE	DOSER SPRING GUIDE ROD
15000036	CILINDRO DOSAT. h 91	DOSER CYLINDER h 91
15000037	TESTINA CROMATA PORTAMACINE	CHROME GRINDER_HOLDER HEAD
15000040	CHIUSURA CAMPANA	CONTAINER DOME LOCK
15000041	MICROSWITCH SUPERIORE	UPPER MICROSWITCH
15000042	POMELLO REGISTRO	REGISTER KNOB
15000043	PORTAMACINE INFERIORE	LOWER GRINDER SUPPORT
15000044	PORTAMACINE SUPERIORE	UPPER GRINDER SUPPORT
15000045	CARENA MCD	MCD BODY
15000046	BASE CARENA	BODY BASE
15000047	PIEDINO	FOOT
15000048	MICROSWITCH INFERIORE	LOWER MICROSWITCH
15000050	COPERCHIO CAMPANA MDL	CONTAINER DOME LID MDL
15000051	CAMPANA MDL/MDLCA	CONTAINER DOME MDUMDLCA
15000052	CARENA ESTERNA M.D.L.	OUTERCASING M.D.L.
15000053	FONDO CHIUSURA M.D.L.	BOTTOM FASTENING M.D.L.
15000055	COPERCHIO CAMPANA	CONTAINER DOME LID
15000056	CAMPANA CILINDRICA	CYLINDRICAL CONTAINER DOME
15000057	FORCELLA NYLON	NYLON FORK
15000058	INTERRUTTORE 220V	SWITCH 220V
15000060	MOLLA STELLA INFERIORE DOSATORE	LOWER DOSER STAR SPRING
15000061	CORPO DOSATORE NYLON	NYLON DOSER BODY
15000062	MOLLA STELLA SUPERIORE DOSATORE	UPPER DOSER STAR SPRING
15000063	CHIUSURA INF. DOSATORE NYLON	LOWER NYLON DOSER LOCK

MACINADOR DOSATORI E ACCESSORI BAR

CODICE	DESCRIZIONE	DESCRIPTION
15000064	CHIOCCIOLA SPINGICAFFE	COFFEE PUSHER SCREW
15000067	PRESSACAFFE FRONTALE	FRONT COFFEE PRESSER
15000070	PULSANTE AVVIO MDL AUTOMATICO	AUTOMATIC START BUTTON MDL
15000071	CONTACOLPI DOSATORE CROMATO/DORATO	CHROMED/GILDED BLOW COUNTER
15000072	TELERUTTORE MDLA/C BOBINA 220V	REMOTE_CONTROL SWITCH MDLA/C COIL220V
15000074	FLANGIA CILINDRO DOSATORE	DOSER CYLINDER FLANGE
15010001	COPERCHIO CAMPANA	CONTAINER DOME LID
15010002	CAMPANA CAPACITÀ KG 1,2	CONTAINER DOME CAPACITY 1,2 KG
15010003	COPERCHIO DOSATORE	DOSER LID
15010004	ANELLO DOSATORE CON SICUREZZA	DOSER RINGAND SAFETY
15010005	PLEXIQLASS	PLEXIGLAS
15010006	ASTA PER MOLLA SAGOMATA	SHAFT FOR SHAPED SPRING
15010007	POMOLO REGOLAZIONE DOSE	DOSE REGULATION KNOB
15010008	MOLLA RITORNO ASTA	SHAFT RETURN SPRING
15010010	SEEGER DI 6 BRUNITO	BURNISHED SNAP RING I.D. 6
15010013	STELLA SUPERIORE	UPPER STAR
15010014	STELLA INFERIORE	LOWER STAR
15010015	LAMIERINO DOSATORE	DOSER SHEET METAL
15010016	FORCELLA	FORK
15010017	COPERCHIO INFERIORE	LOWER LID
15010018	MOLLA PER CONTACOLPI	SPRING FOR BLOW COUNTER
15010019	MOLLA PER PERNO SAGOMATA	SPRING FOR SHAPED PIN
15010021	MOLLA PER LEVA	SPRING FOR LEVER
15010022	CRICCHETTO	JACK
15010026	PORTAMACINA	GRINDER SUPPORT
15010027	BOCCHETTONE REGOLAZIONE MAC.	MOUTHPIECE TO REGULATE GRINDING
15010028	GHIERA + BOCCHETTONE	LOCKNUT + MOUTHPIECE
15010029	PERNO FERMA BOCCHETTONE	MOUTHPIECE LOCK PIN
15010030	COPPIA MACINE	PAIR OF GRINDERS
15010031	MOLLA X PERNO	SPRING FOR PIN
15010033	CONDENSATORE 12 MF.	CAPACITOR 12 MF.
15010034	CUSCINETTO 6202_2RS	BEARING 6202_2RS
15010035	ANELLO DI COMPENSAZIONE	COMPENSATION RING
15010036	RONDELLA FERMA CUSCINETTO	BEARING LOCK WASHER
15010037	SEEGER DI 35	SNAP RING I.D. 35
15010038	DADO M10X1,25 BRUNITO UNI 5589	BURNISHED NUT M10X1,25 UNI 5589
15010039	RONDELLA 16X10X1,2	WASHER 16X10X1,2
15010040	ALBERO MOTORE	DRIVE SHAFT
15010040	ROTORE	ROTOR
15010040	VENTOLA 12 PALE	12_BLADE FAN
15010040	CUSCINETTO 6202_2Z	BEARING6202_2Z
15010041	STATORE V. 220/50	STATOR 220V/50HZ
15010041.1	STATORE V 110/60	STATOR 110V/60HZ
15010044	VENTOSA	SUCTION CUP
15010045	INTERRUTTORE LUMINOSO V. 220	LIGHT SWITCH 220 V
15010046	BASAMENTO	BASE

CODICE	DESCRIZIONE	DESCRIPTION
15010047	DOSATORE DX MONTATO	COMPLETE DX DOSER
15010051	CARENA	BODY
15010052	SCATOLA DOSATORE	DOSER BOX
15010053	STELLA CON SFERA	STAR WITH BALL
15010054	LEVA DOSATORE COMPLETA	COMPLETE DOSER LEVER
15010056	DOSATORE MDSA MONTATO	COMPLETE MDSA DOSER
15010058	LAMIERINO DI CHIUSURA	CLOSING SHEET
15010059	COPIGLIA D. 2X10	SPLITPIN DIA. 2X10
15010060	PERNO OT D. 4X16	BRASS PIN DIA. 2X10
15010061	MOLLA A SCATTO	TRIP SPRING
15010063	CONTACOLPI	BLOW COUNTER
15010064	MOLLA SAGOMATA	SHAPED SPRING
15010065	PRESSINO MOBILE	MOBIL PRESS
15010069	RONDELLA	WASHER 16X10X1,2
15010070	RONDELLA INFERIORE	LOWER WASHER
15010071	PERNO	PIN
15010072	PRESSINO CON APPOGGIADITO	PRESS WITH FINGER REST
15010073	COPERCHIO PRESSINO	PRESS LID
15010074	FORCELLA	FORK
15010077	SCHEDA RELÉ	RELAY CIRCUIT BOARD
15010078	PERNO FERMA BOCCHETTONE	MOUTHPIECE LOCK PIN
15010079	GHIERA FILETTATA	THREADED LOCKNUT
15010080	CALICE	CUP
15010081	CALOTTA X CUSCINETTO	BEARING CAP
15010082	CALOTTA MOTORE	MOTOR CAP
15010083	VASCHETTA RECUPERO CAFFÈ	COFFEE RECOVERY BIN
15010084	GUARNIZIONE BOCCA USCITA CAFFÈ	COFFEE SPOUT GASKET
15010085	GUIDA PER PERNO	GUIDE FOR PIN
15010086	PIASTRINA COPRI FERITOIA	SLIT COVER PLATE
15010087	GUSCIO SUPERIORE	UPPER CASING
15010088	GUSCIO INFERIORE	LOWER CASING
15010089	MAGNETE	MAGNET
15010090	ANTIVIBRANTE PER MAGNETE	MAGNET VIBRATION DAMPER
15010091	MAGNETE	MAGNET
15010092	SENSORE MAGNETICO	MAGNETIC SENSOR
15010093	CAVO SPIRALATO COMPLETO UL	COMPLETE UL SPIRAL CABLE
15010094	SCATOLA MICRO	MICROSWITCH BOX
15010095	COPERCHIO DOSATORE	DOSER LID
15010096	GHIERA PER BOCCHETTE	LOCKNUT + MOUTHPIECE
15020002	MEMBRANA	DIAPHRAGM
15020003	MICROINTERRUTTORE	MICRO SWITCH
15020004	PULSANTE	BUTTON
15050001	COPPIA MACINE mm 64 MONOFASE	MONOPHASE
15050003	CONDENSATORE 20mf 110V	CAPACITOR 20mf 110V
15050008	DISGIUNTORE TERMICO 110V	THERMAL CUTOUT 110V
15050009	CONDENSATORE 10mf 220V	CAPACITOR 10mf 220V

MACINADORI ACCESSORI BAR

CODICE	DESCRIZIONE	DESCRIPTION
15050010	COPERCHIO SUPERIORE MACINE	UPPER GRINDER LID
15050011	CHIUSURA SICUREZZA CAMPANA	CONTAINER DOME SAFETY LOCK
15050012	ASSIEME SCATTO AUTOMATICO	AUTOMATIC RELEASE ASSEMBLY
15050013	PIEDINO	FOOT
15050014	MOLLA INGRANAGGIO DOSATORE	DOSER GEAR SPRING
15050015	SPINA DOSATORE LUNGA	LONG DOSER PIN
15050016	SPINA DOSATORE CORTA	SHORT DOSER PIN
15050017	DADO SX GRUPPO DOSATORE	LEFT NUT FOR DOSER ASSEMBLY
15050018	ROSETTA GRUPPO DOSATORE	DOSER UNIT WASHER
15050019	RONDELLA GRUPPO DOSATORE	DOSER UNIT WASHER
15050020	CORPO DOSATORE CROMATO	CHROMED DOSER BODY
15050021	CORPO DOSATORE DORATO	GILDED DOSER BODY
15050022	LEVA DOSATORE CROMATA	CHROME DOSER LEVER
15070001	COPPIAMACINE CONICHE INT 13mm	PAIR OF INT. GRINDERS 13 MM
15070002	PORTAMACINE INFER. MDL CONICO	LOWER GRINDER HOLDER MDLCONICAL
15070003	INTERRUTTORE 380V	SWITCH 380V
15070004	MOTORE MDL CONICO V380	MOTOR MDL CONICAL 380V
15070005	MOTORE MDL CONICO V220	MOTOR MDL CONICAL 220V
15070006	MOTORE MDL/MDLCA V380	MOTOR MDL/MDLCA 380V
15070007	MOTORE MDL/MDLCA V220	MOTOR MDL/MDLCA 220V
15070008	TESTINA PORTAMACINE SUP. MDLCAC	UPPERGRINDER HOLDER HEAD MDLCAC
15070010	CHIUSURA INFERIORE DOSATORE ALL.	LOWERALUMINIUM DOSER LOCK
15080001	COPPIA MACINE mm 64 TRIFASE	TRIPHASE
15080002	COPPIA MACINE mm 75	PAIR OF GRINDERS 75 mm
15080005	COPERCHIO DOSATORE	DOSER LID
15080006	LAMPADA SPIA 220V	INDICATOR LIGHT 220V
15080007	LAMPADA SPIA 380V	INDICATOR LIGHT 380V
15080008	CONDENSATORE 12,5 MF	CAPACITOR 12,5 MF
15080009	PORTAMACINA INFERIORE MDL75	LOWER GRINDER HOLDER MDL 75
15080038	PIATTINO RACCOGLICAFFE	COFFEE DRIP PLATE
15100006	FILTRO SPREMIAGRUMI	CITRUS_FRUIT SQUEEZER FILTER
15100008	LAMA TRITAGHIACCIO	ICE_CRUSHER BLADE
15100025	DADO M5 SX INOX	LH STAINLESS STEEL NUT M5
15100026	RIVESTIMENTO INOX PORTABICCHIERE	STAINLESS_STEEL CONT. HOLDER PLAT.
15100026	RIVESTIMENTO INOX PORTABICCH.	CONT._HOLDER S/S PLATING
15100027	CONO INOX FRAPPE	S/S FRAPPE CONE
15100030	SEEGER TRITAGHIACCIO	ICE CRUSHER SNAP RING
15100031	PIEDINO GRANDE	LARGE FOOT
15100032	ANELLO IN PLASTICA	PLASTIC RING
15100033	RONDELLA GOMMA	RUBBER WASHER
15100034	RONDELLA PIANA	FLAT WASHER
15100035	MOLLA FESSURATA	CRACKED SPRING
15100036	ROTORE ALBERO MOTORE	MOTOR SHAFT ROTOR
15100037	GUARNIZIONE BICCHIERE	CONTAINER SEAL
15100038	DISCO PRESSAGHIACCIO	ICE PRESSER DISC
15100039	BASE GM3	BASE GM3

CODICE	DESCRIZIONE	DESCRIPTION
15100040	BACINELLA GHIACCIO	ICE BASIN
15100041	CESTINO PORTAFRUTTA GM4	FRUIT BASKET GM4
15100043	MOTORE FRULLATORE	MIXER MOTOR
15100044	CUSCINET. INF. MOT. GM3	LOWER MOTOR BEARING GM3
15100045	CONDENSATORE	CAPACITOR
15100046	INTERRUTTORE MONOFASE	SINGLE_PHASE SWITCH
15100047	INTERRUTTORE 2 VELOCITÀ	2_SPEED SWITCH
15100050	VASCHETTA	TRAY
15100051	PIATTO PORTAFRIZIONE	CLUTCH PLATE
15100052	FRIZIONE	CLUTCH
15100053	ASSE FRIZIONE	CLUTCH AXLE
15100054	CUSCINETTO FRIZIONE	CLUTCH BEARING
15100055	MOLLA PIATTO P. FRIZIONE	CLUTCH PLATE FLATSPRING
15100058	PIGNA SPREMIAGRUMI	CITRUS_FRUIT SQUEEZER CONE
15100057	LEVA SPREMIAGRUMI	JICER LEVER
15100059	MOLLA ALBERO	SHAFT SPRING
15100060	COPERCHIO INOX	STAINLESS_STEELLID
15100061	ASSE INTERNO	INTERNALAXLE
15100062	TUBO CROMATO L=99	CHROMED PIPE L=99
15100063	ANELLO FERMATUBO	PIPER RETENTION RING
15100064	TUBO CROMATO L=216	CHROMED PIPE L=216
15100066	PIATTINO COMPLETO INOX	COMPLETE S/S PLATE
15100067	LINGUELLA PORTA PIATTINO INOX	S/S PLATE_HOLDERTAB
15100068	ALBERINO FRULLATORE	MIXER SPINDLE
15100069	BRONZINA BICCHIERE	CONTAINER BUSH
15100069	BRONZINA BICCHIERE	CONTAINER BUSH
15100070	LAME FRULLATORE	MIXER BLADES
15100071	PORTABICCHIERE COMPL. (FRULLATO)	COMPL. CONT HOLDER (FRAPPÉ)
15100072	BICCHIERE FRULLATORE	MIXER CONTAINER
15100073	COPERCHIO BICCHIERE	CONTAINER LID
15100074	BICCHIERE COMPL. (FRULLATO)	COMPL. CONTAINER (FRAPPÉ)
15100075	BOCCA TRITAGHIACCIO	ICE_CRUSHER MOUTH
15100076	LEVA TRITAGHIACCIO	ICE_CRUSHER LEVER
15100077	PORTALAMA TRITAGHIACCIO	ICE_CRUSHER BLADE HOLDER
15100082	BASE GM4	BASE GM4
15100083	GIUNTO TRASMISSIONE	TRANSMISSION COUPLING
15100084	PORTAMOTORE FRULLATORE	MIXER MOTOR HOLDER
15100086	CUSCINET. SUP. MOTORE	MOTORSUPP. BEARING
15100087	SUPP. BICCHIERE FRULLATORE	MIXER CONTAINER SUPP.
15100088	MICROSWITCH BOCCA TRITAGHIACCIO	ICE_CRUSHER MOUTH MICROSWITCH
15100091	SPESSORE INOX	STAINLESS STEELTHICKNESS
15100092	RONDELLA VETRORESINA	PLAST. REINF. GLASS_FIBRE WASHER
15100094	ANELLO TENUTA	GROMMET
15100095	ANELLO ONDULATO D.35	UNDULATED RING D.35
15100171	PORTABICCHIERE COMPLETO (FRAPPE)	COMPL. CONTAINER HOLDER (FRAPPÉ)
15100172	ANELLO IN GOMMA	RUBBER RING

CODICE	DESCRIZIONE	DESCRIPTION
15100173	BRONZINA PIATTO	PLATE BUSH
15100174	BICCHIERE COMPL. (FRAPPE)	COMPL. CONTAINER (FRAPPÉ)
15100175	ANELLO SEEGERA14 INOX	S/SA14 SNAP RING
15100176	RONDELLA BOMBATA INOX	S/S CONCAVE WASHER
15100177	CALOTTA PIATTO PORTAFRIZIONE	CLUTCH HOLDER PLATE CAP
15100178	PROTEZIONE BICCHIERE	CONTAINER PROTECTION
15100179	ANELLO DI TENUTA	GROMMET
15100179	ANELLO DI TENUTA	GROMMET
15100180	PISTONCINO INOX	STAINLESS STEEL PISTON
15100181	MOLLA INGRANAGGIO	GEAR SPRING
15100182	CILINDRO ABS	ABS CYLINDER
15100183	SPINTORE ABS	ABS PUSHER
15100184	BOCCOLA TEFLON TRITAGHIACCIO	ICE_CRUSHER TEFLON BUSH
15100185	POMELLO LEVA TRITAGHIACCIO	ICE_CRUSHER LEVER KNOB
15310001	PINZA FORNETTO	FORCEP FOR OVEN
15310002	TUBO QUARZO RESISTENZA	QUARTZ HEATING ELEMENT TUBE
15310003	RESISTENZA	HEATING ELEMENT
15310005	ISOLANTE RESISTENZA	HEATING ELEMENT INSULATOR
15310007	TIMER	TIMER
15310010	GRIGLIA SUPERIORE	UPPER GRILL
15310011	GRIGLIA INFERIORE	LOWER GRILL
15310012	STRUTTURA IN ACCIAIO	STEAL FRAME
15310015	COPERTURA SUPERIORE	UPPER COVER
15310016	MANTELLLO	BACK MANTLE
15310018	CASSETTO RACCOLTA	DRAIN DRAWER
15310019	CIELO SUPERIORE	UPPER SHEET
15310020	PANNELLO ISOLANTE SUP.	UPPER INSULATING PANEL
15310021	PANNELLO ISOLANTE LAT.	SIDE INSULATING PANEL
15320001	RESISTENZA SUPERIORE	UPPER HEATING ELEMENT
15320002	RESISTENZA INFERIORE	LOWER HEATING ELEMENT
15320004	RESISTENZA INFERIORE	LOWER HEATING ELEMENT
15320005	TERMOSTATO	THERMOSTAT
15320006	MANOPOLA TERMOSTATO E TIMER	THERMOSTAT AND TIMER HANDLE
15320007	MOLLA SOLLEVAMENTO SX	LIFTING SPRING (SX)
15320008	MOLLA SOLLEVAMENTO DX	LIFTING SPRING (DX)
15320009	ASTA ANTIRIBALTAMENTO SX	ANTI-TOPPLE ARM SX
15320010	ASTA ANTIRIBALTAMENTO DX	ANTI-TOPPLE ARM DX
15320011	LAMPADINA SPIA	DIAL LAMP
15320012	POMELLO PIASTRA SUPERIORE	PLATE HANDLE
15320013	IMPUGNATURA SOLLEVAMENTO	LIFTING HANDLE
15320014	IMPUGNATURA SOLLEVAMENTO	LIFTING HANDLE
15320015	PERNO DI SOLLEVAMENTO	LIFTING PIN
15320016	PERNO DI SOLLEVAMENTO	LIFTING PIN
15320017	FRENO	BRAKE
15320018	CASSETTO RACCOLTA	DRAIN TANK
15320020	RESISTENZA SUP 110V	UPPER HEATING ELEMENT 110V

CODICE	DESCRIZIONE	DESCRIPTION
15320021	RESISTENZA INF 110V	LOWER HEATING ELEMENT 110V
15320022	PIEDINO	FOOT
15320023	PIASTRA INFERIORE (RIGATA)	LOWER PLATE (STRIPPED)
15320024	COPERTURA POSTERIORE	BACK COVER
15320025	COPERTURA POSTERIORE	BACK COVER
15320026	VITE ASTA SOLLEVAMENTO M8	LIFTING ROD SCREW M8
15320027	ASTA ANTIRIBALTAMENTO	ANTI-TOPPLE ARM
15320028	CASSETTO RACCOLTA	DRAIN TANK
15320029	POMELLO CASSETTO	DRAIN TANK HANDLE
15320030	PIASTRA INFERIORE (RIGATA)	LOWER PLATE
15320031	BASAMENTO INOX	STAINLESS TEAL SUPPORT BASE
15320032	BASAMENTO INOX	STAINLESS TEAL SUPPORT BASE
15320033	COPERTURA INFERIORE	LOWER COVER
15320034	COPERTURA INFERIORE	LOWER COVER
15320035	SPIRALE DI PROTEZIONE	PROTECTION SPIRAL
15320036	PIASTRA SUPERIORE DX	UPPER PLATE DX
15320037	PIASTRA SUPERIORE SX	UPPER PLATE SX
15320038	PIASTRA SUPERIORE	UPPER PLATE
15320039	COPERTURA SUP. SX	UPPER COVER SX
15320040	COPERTURA SUP. DX	UPPER COVER DX
15320041	COPERTURA SUP.	UPPER COVER
15320042	CABLAGGIO INFERIORE	LOWER CABLES
15320043	CABLAGGIO INFERIORE	LOWER CABLES
15320044	SPAZZOLA PER PIASTRA	BRUSH FOR PLATE
15320045	ASTA SOLLEVAMENTO DX	SIDE LIFTING ROD DX
15320046	ASTA SOLLEVAMENTO SX	SIDE LIFTING ROD SX
15320047	MASCHERINA FRONTALE	FRONTAL STICKER
15320047.T	MASCHERINA FRONTALE CON TIMER	FRONTAL STICKER WITH TIMER
15320048	MASCHERINA FRONTALE	FRONTAL STICKER
15320048.T	MASCHERINA FRONTALE CON TIMER	FRONTAL STICKER WITH TIMER
15320049	DISTANZIALE PERNO BILANCIAMENTO	BALANCE PIN SPACER
15320050	DISTANZIALE PERNO BILANCIAMENTO	BALANCE PIN SPACER
15320051	PANNELLO ISOLATORE	INSULATING PANEL
15320052	PANNELLO ISOLATORE	INSULATING PANEL
15320053	PERNO IMPUGNATURA	HANDLE PIN
15320054	PERNO IMPUGNATURA	HANDLE PIN
15320055	PERNO BILANCIAMENTO	BALANCE PIN
15320056	PERNO BILANCIAMENTO	BALANCE PIN
15320057	DISTANZIALE PERNO BILANCIAMENTO	BALANCE PIN SPACER
15320058	CORDONE ALIMENTAZIONE 230V	POWER SUPPLY CABLE 230V
15320059	CORDONE ALIMENTAZIONE 230V	POWER SUPPLY CABLE 230V
15320061	CAVI COLLEGAMENTO	CABLES
15320062	CAVI COLLEGAMENTO	CABLES
15320063	PIASTRA INFERIORE (1/2 LISCIA 1/2 RIGATA)	LOWER PLATE (1/2 SMOOTH 1/2 STRIPPED)
15320064	PIASTRA INFERIORE (LISCIA)	SMOOTH LOWER PLATE
15320065	MORSETTIERA	TERMINAL BLOCK

MACINADORI ACCESSORI BAR

CODICE	DESCRIZIONE	DESCRIPTION
15320066	MOLLA SOLLEVAMENTO SX DAL 99	LIFTING SPRING SX 99
15320067	MOLLA SOLLEVAMENTO DX DAL 99	LIFTING SPRING DX 99
15320070	TIMER	TIMER
15400006	FORCELLA PORTASACCHETTO	BAG HOLDER FORK
15400007	BOCCHETTONE USCITA CAFFE	COFFEE OUTLET MOUTHPIECE
15400008	PERNO BOCCHETTONE	MOUTHPIECE PIN
15400009	POMELLO REGISTRO R4	R4 ADJUSTMENT KNOB
15400011	MOLLA PORTASACCHETTO	BAG HOLDER SPRING
15400015	INDICATORE REGISTRO R4	R4 ADJUSTMENT INDICATOR
15400016	PORTAMACINE INFERIORE MCD75	LOWER GRINDER SUPPORT MCD75
15400023	MOTORE 380V MCD65	MOTOR 380V MCD65
15400024	MOTORE 110V MCD75	MOTOR 110V MCD75
15400025	MOTORE 230V MCD75	MOTOR 230V MCD75
15400026	MOTORE 380V MCD75	MOTOR 380V MCD75
15400027	GRUPPO AVVIAMENTO MDC75110V	STARTER UNIT MDC75110V
15400028	GRUPPO AVV.S1 18 12.5 450	STARTER UNIT S1 18 12.5 450
15400030	PORTAMACINA INFERIORE MCD65	LOWER GRINDER SUPPORT MCD65
5400031	TESTATA PORTAMACINE SUP.MCD65	UPPER GRINDER SUPPORT HEAD MCD65
15400032	TESTATA PORTAMACINE SUP. MCD75	UPPER GRINDER SUPPORT HEAD MCD75
15400033	PROTEZIONE BASE	BASE PROTECTION
15500001	MOTORE FRU 2/5 230V	FRU 2/5 MOTOR 230V
15500002	CAMPANA MACROLON FRU 5	FRU 5 MACROLON DOME
15500003	PORTABICCHIERE ALLUM. FRU 5	ALUM. CONTAINER HOLDER FRU 5
15500004	CUSCINETTO PORTABICCH. FRU 2/5	CONTAINER HOLDER BEARING FRU 2/5
15500006	RUBINETTO EROGAZ. FRU 5	SUPPLYTAP FRU 5
15500007	TENUTA CERAMICA COMPLETA	COMPLETE CERAMIC SEAL
15500008	GUARNIZ. GOMMA CAMPANA FRU 2/5	DOME RUBBER SEAL FRU 2/5
15500009	LAME INOX FRU 5 (4 PEZZI)	S/S BLADES FRU 5 (4 PCS)
15500010	GIUNTO GOMMA FRU 2/5	RUBBER COUPLING FRU 2/5
15500014	TAPPO CAMPANA FRU 5	DOME CAP FRU 5
15500016	LAME INOX FRU 2 (3 PEZZI)	S/S BLADES FRU 2 (3 PCS)
15500017	DISTANZIALE INOX FRU 5	S/S SPACER FRU 5
15500018	SPESSORE INOX FRU 2/5	S/S THICKNESS FRU 2/5
15500019	DADO CIECO M7 FRU 2/5	BLIND NUT M7 FRU 2/5
15500020	CARENA ESTERNA FRU2/5	OUTER BODY FRU 2/5
15500021	ASSE PORTABICCHIERE FRU 2 FRULL.	MIXER CONT HOLDERAXLE FRU 2
15500022	PORTABICCHIERE ALLUM. FRU 2	ALUM. CONTAINER HOLDER FRU 2
15500023	BICCHIERE FRU 2	CONTAINER FRU 2
15500024	COPERCHIO BICCHIERE FRU 2	CONTAINER LID FRU 2
15500027	DISTANZIALE INOX FRU 2/5	S/S SPACER FRU 2/5
15500028	RONDELLA INOX FRU 5	S/S WASHER FRU 5
15500029	ANELLO STAMP. PROT. FRU 2/5	PROT. PRESS. RING FRU 2/5
15500030	CONVOGL. ARIA FRU 2/5	AIR CONVEYOR FRU 2/5
15700001	STATORE AVVOLTO 110x45 GM3/GM4	WOUND STATOR 110x45 GM3/GM4
15800001	COPERCHIO CAMPANA	CONTAINER DOME LID
15800002	CAMPANA	CONTAINER DOME

CODICE	DESCRIZIONE	DESCRIPTION
15800006	MOTORE 110V	MOTOR 110V
15800007	MOTORE 230V	MOTOR 230V
15800009	CARENAMCF	MCF BODY
15800013	POMELLO REGISTRO	ADJUSTMENT KNOB
15800014	COPERCHIO DOSATORE	DOSER LID
15800015	CILINDRO DOSATORE	DOSER CYLINDER
15800016	STELLA SUPERIORE DOS.	UPPER DOSER STAR
15800017	SETTORE GRUPPO DOSATORE	DOSER UNIT SECTOR
15800018	STELLA INF. GRUPPO DOS.	LOWER DOSER UNITSTAR
15800020	CHIUSURA INFERIORE DOS.	LOWER DOSER LOCK
15800021	PERNO INGRANAGGIO DOS.	DOSER GEAR PIN
15800023	MOLLA STELLA DOSATORE	DOSER STAR SPRING
15800024	MOLLA LEVA DOSATORE	DOSERLEVERSPRING
15800026	MOLLA INGRANAGGIO DOS.	DOSER GEAR SPRING
15800027	LEVA DOSATORE	DOSER LEVER
15800028	INGRANAGGIO DOSATORE	DOSER GEAR
15800030	CORPO DOSATORE	DOSER BODY
15800034	CONDENSATORE 110V	CAPACITOR 110V
15800035	CONDENSATORE 230V	CAPACITOR 230V
15800036	BASE CARENA	BOD BASE
15800037	FORCELLA	FORK
15800038	DADO BLOCCAGGIO PORTAMAC.	GRINDER SUPPORT LOCKNUT
15800039	COPPIA MACINE 50mm	PAIR OF 50 mm GRINDERS
15800040	PISTONCINO DOSATORE	DOSER PISTON
15800041	MOLLA LUNGA INGRANAGGIO	LONGGEARSPRING
15800042	SPORTELLINO CAMPANA	CONTAINER DOME DOOR
15800043	PORTAMACINE SUPERIORE	UPPER GRINDER SUPPORT
15800044	PORTAMACINE INFERIORE	LOWER GRINDER SUPPORT
15900001	PORTABICCHIERE FRUSTA	WHISK CONTAINER HOLDER
15900002	MICROSWITCH FRUSTA	WHISK MICROSWITCH
15900003	MOTORE FRUSTA	WHISKMOTO
15900004	BICCHIERE FRUSTA	WHISKCONTAINER
15900005	COPERCHIO MOTORE FRUSTA	WHISK MOTOR COVER
15900006	ESAGONO FRULLINO FRUSTA INOX	S/S WHISK BEATER HEXAGON
15900007	ANTIVIBRANTE FRUSTA	WHISKVIBRATION DAMPER
15900008	COPERCHIO TESTINA FF1	HEADCOVER FF1
15900010	COLONNA FRUSTA CORTA	SHORTWHISKCOLUMN
15900011	TESTINA FF1	HEAD FF1
15900012	ANELLO RIV. COLONNAFRUSTA	WHISK COLUMN RING
15900013	SUPP. COLONNA FRUSTA	WHISKCOLUMN SUPPORT
15900014	COLONNA RETTANGOLARE FF1 P	RECTANGULAR COLUMN FF1 P
15900015	COPERCHIO COLONNA RETT. FF1 P	RECT. COLUMN COVER FF1 P
15900016	TESTINAFF1 P	HEAD FF1 P
15900017	COLONNA CILINDRICAFF1/FF2	CYLINDRICALHEADFF1/FF2
15900018	TESTINAFF2	HEADFF2
15900019	COPERCHIO TESTINA FF2	HEADCOVER FF2